

# INSPIRON™

## GHID DE CONFIGURARE



YOURS IS HERE



# INSPIRON™

## GHID DE CONFIGURARE

Model W01B

Tip W01B001

# Note, atenționări și avertismente

 **NOTĂ:** O NOTĂ indică informații importante care vă ajută să optimizați utilizarea computerului.

 **ATENȚIONARE:** O ATENȚIONARE indică un pericol potențial de deteriorare a hardware-ului sau de pierdere de date și vă arată cum să evitați problema.

 **AVERTISMENT:** Un AVERTISMENT indică un pericol potențial de deteriorare a bunurilor, de vătămare corporală sau de deces.

Dacă ați achiziționat un computer Dell™ seria n, orice referințe din prezentul document la sistemele de operare Microsoft® Windows® nu sunt aplicabile.

---

**Informațiile din acest document pot fi modificate fără notificare.**

© 2009 Dell Inc. Toate drepturile rezervate.

Este strict interzisă reproducerea sub orice formă a acestor materiale fără autorizația scrisă a Dell Inc.

Mărcile comerciale utilizate în acest text: *Dell*, logo-ul *DELL*, *YOURS IS HERE* și *DellConnect* sunt mărci comerciale ale Dell Inc.; *Intel*, *Pentium* și *Celeron* sunt mărci comerciale înregistrate și *Core* este marcă comercială înregistrată a Intel Corporation în S.U.A. și în alte țări; *Microsoft*, *Windows*, *Windows Vista* și logo-ul butonului de start *Windows Vista* sunt fie mărci comerciale, fie mărci comerciale înregistrate ale Microsoft Corporation în Statele Unite ale Americii și/sau în alte țări; *Bluetooth* este marcă comercială înregistrată deținută de Bluetooth SIG, Inc. și este utilizată de Dell sub licență.

Alte mărci comerciale și denumiri comerciale pot fi utilizate în acest document pentru referire fie la entitățile care au drepturi asupra mărcilor și denumirilor, fie la produsele acestora. Dell Inc. neagă orice interes de proprietate asupra mărcilor comerciale și denumirilor comerciale, cu excepția celor care îi aparțin.

# Cuprins

## Configurarea laptopului Inspiron

### One. . . . . 5

Înainte de configurarea computerului . . . 5

Conectarea tastaturii și a mouse-ului. . . . 6

Conectarea cablului de alimentare. . . . . 7

Conectarea cablului de rețea  
(opțional) . . . . . 8

Reglarea suportului computerului . . . . . 10

Apăsăți pe butonul de alimentare. . . . . 11

Configurarea Microsoft Windows . . . . . 12

Conectarea la Internet (opțional) . . . . . 12

## Utilizarea laptopului Inspiron

### One. . . . . 16

Vedere a caracteristicilor din partea  
dreaptă. . . . . 16

Butoanele și conectorii de pe panoul din  
partea dreaptă . . . . . 18

Vedere a caracteristicilor din partea  
stângă . . . . . 20

Utilizarea unității optice de disc . . . . . 22

Vedere a caracteristicilor din partea  
din spate. . . . . 24

Conectori de pe panoul din partea  
din spate. . . . . 26

Caracteristici ale ecranului. . . . . 28

Caracteristici software . . . . . 30

Bara de andocare Dell . . . . . 34

## Rezolvarea problemelor. . . . . 35

Coduri sonore. . . . . 35

Probleme de rețea . . . . . 36

Probleme de alimentare. . . . . 37

Problemele de memorie . . . . . 38

Blocări și probleme de software . . . . . 39

## Cuprins

### **Utilizarea instrumentelor de asistență . . . . . 41**

Centrul de asistență Dell . . . . .	41
Mesaje de sistem . . . . .	42
Hardware Troubleshooter (Depanator hardware) . . . . .	44
Dell Diagnostics (Diagnosticare Dell) . . . . .	44

### **Restabilirea sistemului de operare . . . . . 48**

System Restore (Restabilire sistem) . . . . .	48
Dell Factory Image Restore (Restabilire imagine de sistem Dell) . . . . .	50
Reinstalarea sistemului de operare . . . . .	52

### **Obținerea de ajutor. . . . . 54**

Asistență tehnică și serviciu clienți . . . . .	55
DellConnect . . . . .	55

Servicii online . . . . .	56
Serviciu automat stare comandă . . . . .	57
Informații produs . . . . .	57
Returnarea pentru reparații a produselor în garanție sau pentru ramburs . . . . .	58
Înainte să apelezi . . . . .	59
Cum se poate contacta Dell . . . . .	61

### **Găsirea mai multor informații și resurse. . . . . 62**

### **Specificații de bază . . . . . 64**

### **Anexă. . . . . 68**

Mențiune produs Macrovision . . . . .	68
---------------------------------------	----

### **Index . . . . . 69**

# Configurarea laptopului Inspiron One

Acest capitol oferă informații despre configurarea laptopului dvs. Inspiron™ One.

 **AVERTISMENT: Înainte de a iniția orice procedură indicată în această secțiune, citiți instrucțiunile de siguranță livrate împreună cu computerul. Pentru informații suplimentare despre cele mai bune practici privind siguranța, consultați pagina de start privind conformitatea cu reglementările, la adresa [www.dell.com/regulatory\\_compliance](http://www.dell.com/regulatory_compliance).**

 **NOTĂ:** Eticheta de service este localizată pe partea din spate a computerului. Utilizați acest cod pentru a identifica computerul dvs. atunci când accesați site-ul Web Dell Support sau contactați asistența tehnică.

## Înainte de configurarea computerului

Înainte de poziționarea computerului dvs., asigurați-vă că dispuneți de acces ușor la o sursă de alimentare, la controalele și conexiunile de pe partea din dreapta, de ventilație adecvată și de o suprafață orizontală pe care să amplasați computerul.

Restricționarea fluxului de aer în jurul laptopului Inspiron One poate cauza supraîncălzirea acestuia. Pentru a preveni supraîncălzirea, asigurați-vă că există un spațiu minim de 10,2 cm (4 inchi) în spatele computerului și un spațiu minim de 5,1 cm (2 inchi) pe toate celelalte laturi. Nu amplasați niciodată computerul într-un spațiu închis, cum ar fi un dulap sau un sertar, când acesta este alimentat.

## Conectarea tastaturii și a mouse-ului

Conectați tastatura și mouse-ul USB la conectorii USB ai computerului.

-  **NOTĂ:** Dacă ați cumpărat împreună cu computerul dvs. o tastatură și un mouse wireless, conectați receptorul USB la conectorul USB. Pentru mai multe informații, consultați documentația livrată împreună cu tastatura și mouse-ul dvs.

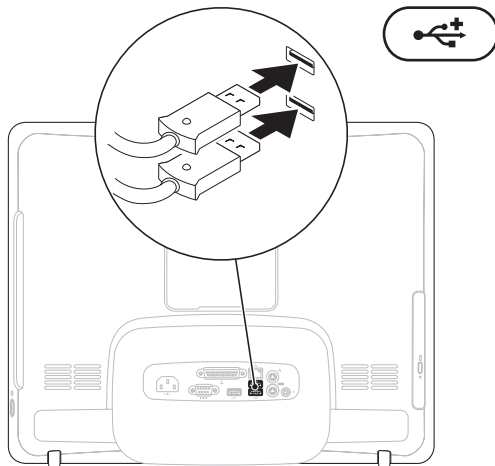



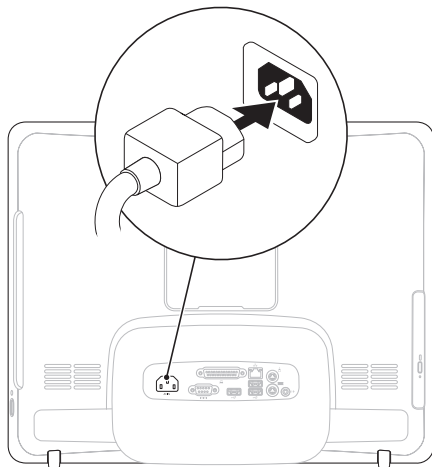

## Conectarea cablului de alimentare

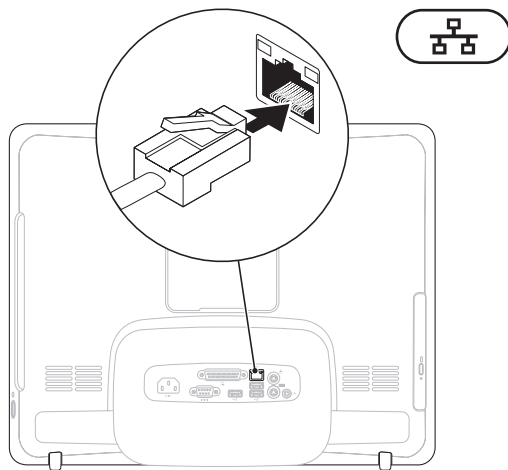

## Conectarea cablului de rețea (opțional)



O conexiune de rețea nu este necesară pentru a finaliza configurarea computerului, dar dacă aveți o conexiune de rețea sau la Internet care utilizează conexiunea prin cablu (cum ar fi un modem prin cablu sau un jack Ethernet), o puteți conecta acum.

 **NOTĂ:** Utilizați doar un cablu Ethernet (conector de tip RJ45) pentru conectarea la mufa de rețea. Nu conectați un cablu telefonic (conector de tip RJ11) la conectorul de rețea.

Pentru a conecta computerul la un dispozitiv de bandă largă sau de rețea, conectați un capăt al cablului de rețea fie la un port de rețea, fie la un dispozitiv de bandă largă. Conectați celălalt capăt al cablului de rețea la conectorul de rețea (conector de tip RJ45) din partea din spate a computerului dvs. Un clic indică atașarea în siguranță a cablului de rețea.

## Reglarea suportului computerului

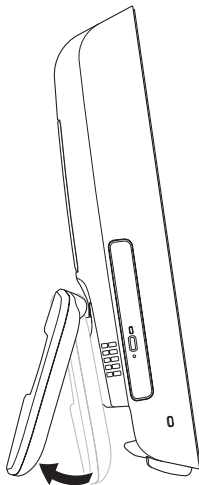

**⚠️ AVERTISMENT:** Nu utilizați suportul pentru transportarea computerului.

**✍️ NOTĂ:** Suportul trebuie să fie închis înainte de a utiliza computerul cu un suport de perete VESA.

Deplasați suportul pentru a regla ecranul la un unghi de vizualizare optim. Un clic specific se aude la deschiderea sau la închiderea suportului. Computerul dvs. acceptă dispozitive de montaj pe perete VESA certificate UL. Pentru o montare adecvată, utilizați patru șuruburi lungi, cu diametrul de 4 mm, pasul de 0,7 și lungimea de 10 mm.

## Apăsați pe butonul de alimentare

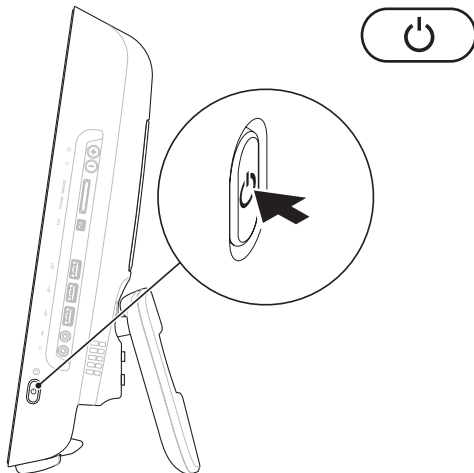

### Configurarea Microsoft Windows

Computerul dvs. Dell este preconfigurat pentru sistemul de operare Microsoft® Windows®. Pentru a configura Windows pentru prima dată, urmați instrucțiunile de pe ecran. Ecranele de configurare Windows vă vor conduce prin câteva proceduri, incluzând acordul de acceptare a licenței, configurarea preferințelor și a conexiunii la Internet. Configurarea Windows poate să dureze mai mult timp pentru a se finaliza.

 **ATENȚIONARE:** Nu întrerupeți procesul de configurare a sistemului de operare. Altfel, computerul poate deveni neutilizabil și va fi necesară reinstalarea sistemului de operare.

 **NOTĂ:** Pentru o performanță optimă a computerului dvs., este recomandat să descărcați și să instalați ultima variantă de BIOS și de drivere pentru computer, disponibile pe site-ul Web Dell Support, la adresa [support.dell.com](http://support.dell.com).

### Conectarea la Internet (opțional)

Pentru a vă conecta la Internet, este necesară o conexiune printr-un modem extern sau o conexiune la rețea și un furnizor de servicii Internet (ISP).

Dacă în comanda inițială nu este inclus și un modem USB extern sau un adaptor wireless LAN, puteți achiziționa unul de pe site-ul Web Dell la adresa [www.dell.com](http://www.dell.com).

### Configurarea unei conexiuni prin cablu

- Dacă utilizați o conexiune pe linie comutată, conectați linia telefonică la modemul USB extern (opțional) și la conectorul de perete al telefonului înainte de a configura conexiunea la Internet.
- Dacă utilizați o conexiune DSL sau prin modem cu cablu sau modem prin satelit, contactați furnizorul dvs. ISP pentru instrucțiuni de configurare.

Pentru a finaliza configurarea conexiunii prin cablu la Internet, urmați instrucțiunile din „Configurarea conexiunii la Internet” la pagina 14.

### Configurarea unei conexiuni wireless

Înainte de a utiliza conexiunea wireless la Internet, este necesară conectarea la routerul wireless.

#### *Windows Vista*<sup>®</sup>

1. Salvați și închideți toate fișierele deschise și închideți toate programele deschise.
2. Faceți clic pe **Start**  → **Connect To (Conectare la)**.
3. Urmăriți instrucțiunile de pe ecran pentru a finaliza configurarea.

#### *Windows*<sup>®</sup> 7

1. Salvați și închideți toate fișierele deschise și închideți toate programele deschise.
2. Faceți clic pe **Start**  → **Control Panel (Panoul de control)** → **Network and Sharing Center (Centru rețea și partajare)** → **Connect to a network (Conectare la rețea)**.
3. Urmăriți instrucțiunile de pe ecran pentru a finaliza configurarea.

### Configurarea conexiunii la Internet

Furnizorii ISP și ofertele ISP variază în funcție de țară. Contactați furnizorul ISP pentru ofertele disponibile în țara dvs.

Dacă nu vă puteți conecta la Internet, dar v-ați conectat cu succes înainte, este posibil ca furnizorul ISP să aibă o întrerupere a serviciului. Contactați furnizorul ISP pentru a verifica starea serviciului sau încercați să vă conectați din nou mai târziu.

Trebuie să aveți pregătite informațiile despre furnizorul ISP. Dacă nu aveți un ISP, expertul **Connect to the Internet (Conectare la Internet)** vă poate ajuta să obțineți unul.

### Windows Vista

 **NOTĂ:** Următoarele instrucțiuni se aplică la vizualizarea implicită Windows, așa că este posibil să nu se aplice dacă ați setat computerul dvs. Dell™ la vizualizarea Windows Classic.

1. Salvați și închideți toate fișierele deschise și închideți toate programele deschise.
2. Faceți clic pe **Start**  → **Control Panel (Panou de control)**.
3. Faceți clic pe **Network and Internet (Conexiuni de rețea și Internet)** → **Network and Sharing Center (Centru rețea și partajare)** → **Set up a connection (Configurare conexiune)** → **Connect to the Internet (Conectare la Internet)**. Apare fereastra **Connect to the Internet (Conectare la Internet)**.

 **NOTĂ:** Dacă nu știți ce tip de conexiune să selectați, faceți clic pe **Help me choose (Ajutor pentru alegere)** sau contactați furnizorul dvs. ISP.



4. Urmați instrucțiunile de pe ecran și utilizați informațiile de configurare furnizate de furnizorul ISP pentru a finaliza configurarea.

### *Windows 7*

1. Salvați și închideți toate fișierele deschise și închideți toate programele deschise.
2. Faceți clic pe **Start**  → **Control Panel (Panou de control)** → **Network and Sharing (Centru rețea și partajare)** → **Set up a new connection or network (Configurare rețea nouă)** → **Connect to the Internet (Conectare la Internet)**. Apare fereastra **Connect to the Internet (Conectare la Internet)**.

 **NOTĂ:** Dacă nu știți ce tip de conexiune să selectați, faceți clic pe **Help me choose (Ajutor pentru alegere)** sau contactați furnizorul ISP.

3. Urmați instrucțiunile de pe ecran și utilizați informațiile de configurare furnizate de furnizorul ISP pentru a finaliza configurarea.



---

**1 Butoanele și conectorii panoului din partea dreaptă** – Ajustează luminozitatea și conectează dispozitive USB, audio și alte tipuri de dispozitive la conectorul corespunzător.

---

**2  Indicatorul luminos de activitate a unității de hard disk** – Se aprinde atunci când computerul citește sau scrie informații. O lumină intermitentă indică o activitate a unității de hard disk.

** ATENȚIONARE: Pentru a evita pierderea de informații, nu închideți niciodată computerul, nu îl mișcați și nu reglați suportul, în timp ce indicatorul luminos de activitate a unității de hard disk se aprinde intermitent.**





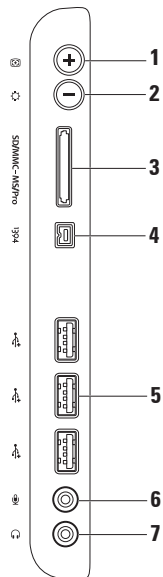

---

**3  Butonul și indicatorul luminos de alimentare** – Pornește sau oprește computerul când este apăsat. Indicatorul luminos din centrul acestui buton indică următoarele stări ale alimentării:

- Galben continuu – Placa de sistem nu poate porni inițializarea. Poate fi o problemă fie cu placa de sistem, fie cu sursa de alimentare. Contactați Dell (consultați „Cum se poate contacta Dell” la pagina 61).
  - Galben intermitent – Computerul a detectat o eroare în timpul secvenței de autotest la inițializare (POST). Contactați Dell (consultați „Cum se poate contacta Dell” la pagina 61).
  - Alb intermitent – Computerul este în stare inactivă.
  - Alb continuu – Computerul este pornit.
  - Oprit – Computerul este oprit sau în modul hibernare.
-

## Butoanele și conectorii de pe panoul din partea dreaptă



- 
- 1  **Butonul de autoreglare** – Ajustează automat ecranul la semnalul video de intrare.
- 
- 2  **Butonul de ajustare a luminozității** – Oferă acces direct la meniul de control „Luminozitate”. Puteți crește sau descrește luminozitatea prin ajustarea controlului glisant. Utilizați butonul + (butonul de autoreglare) sau butonul - (butonul de ajustare a luminozității) pentru a ajusta glisorul.
- 
- 3  **Cititor de carduri media 8-în-1** – Oferă o modalitate rapidă și convenabilă pentru a vizualiza și a partaja fotografiile digitale, muzică, conținut video și documente stocate pe următoarele carduri de memorie digitală:
- Card de memorie Secure Digital (SD)
  - Card Secure Digital Input Output (SDIO)
  - Card multimedia (MMC)
  - Memory Stick
  - Memory Stick PRO
  - xD-Picture Card
  - Hi Speed-SD
  - Hi Density-SD
- 
- 4  **Conector IEEE 1394** – Conectează dispozitive multimedia seriale de mare viteză, cum ar fi camere video digitale.
- 
- 5  **Conectori USB 2.0 (3)** – Conectează dispozitive USB, cum ar fi un mouse, o tastatură, o imprimantă, o unitate externă sau un player MP3.
- 
- 6  **Conector microfon sau linie intraresau** – Se conectează la un microfon sau la un cablu de intrare audio.
- 
- 7  **Conector de căști sau de ieșire audio** – Se conectează căștile.
- NOTĂ:** Pentru a conecta un difuzor cu alimentare sau un sistem audio, utilizați conectorul de ieșire audio de pe partea din spate a computerului.
-

## Vedere a caracteristicilor din partea stângă

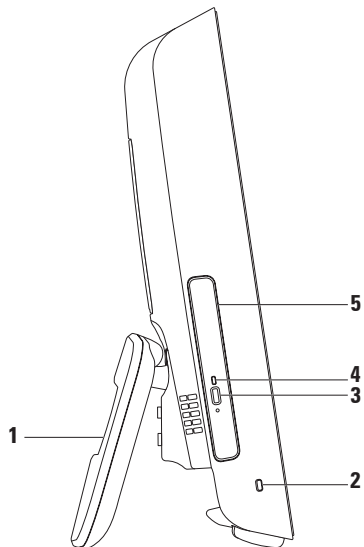

- 
- 1 Suport pentru computer** – Oferă stabilitate computerului și vă permite să ajustați ecranul la un unghi optim de vizualizare.

---

  - 2 Slot cablu de securitate** – Anexează la computer un dispozitiv antifurt, disponibil în comerț.

---

  - 3 Buton de scoatere a unității optice** – Deschide unitatea optică, atunci când este apăsat.

---

  - 4 Indicator luminos al unității optice** – Luminează intermitent când apăsați pe butonul de scoatere a unității optice sau când discul este citit.

---

  - 5 Unitate optică** – Redă sau înregistrează CD-uri și DVD-uri. Asigurați-vă că introduceți discul cu partea imprimată orientată către dvs.
-

## Utilizarea unității optice de disc

△ **ATENȚIONARE:** Nu apăsați în jos sertarul unității atunci când îl deschideți sau îl închideți. Păstrați sertarul închis atunci când nu folosiți unitatea.

△ **ATENȚIONARE:** Nu mișcați computerul în timpul ce redați sau înregistrați un disc.

1. Apăsați pe butonul de scoatere a unității optice.
2. Trageți sertarul unității optice.
3. Așezați discul cu fața imprimată orientată către dvs. și fixați-l pe ax.
4. Împingeți ușor sertarul unității optice înapoi în unitate.



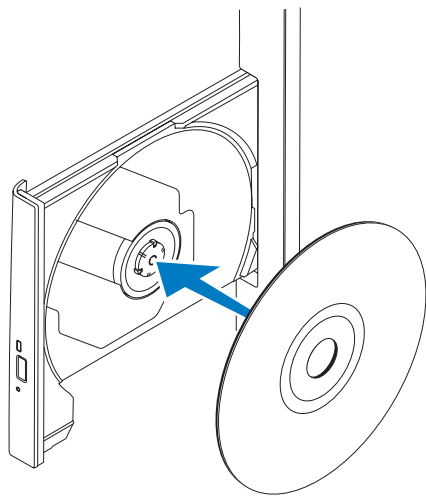

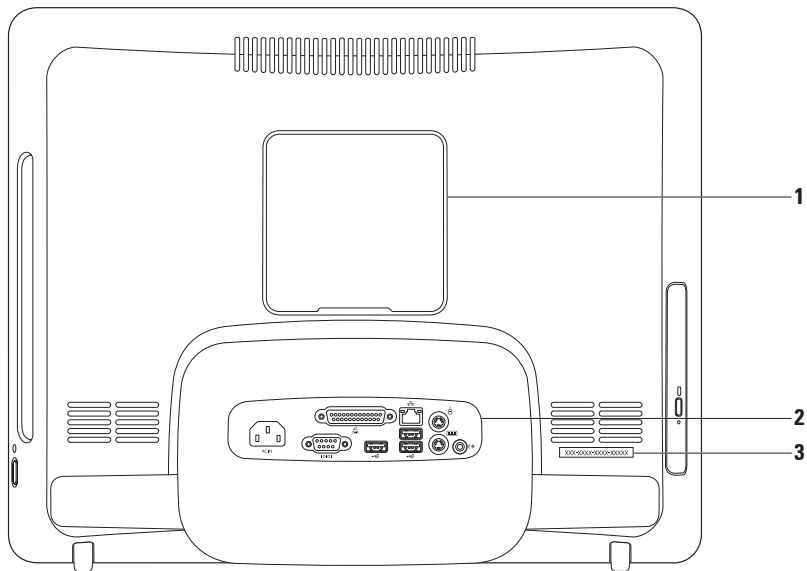

## Vedere a caracteristicilor din partea din spate

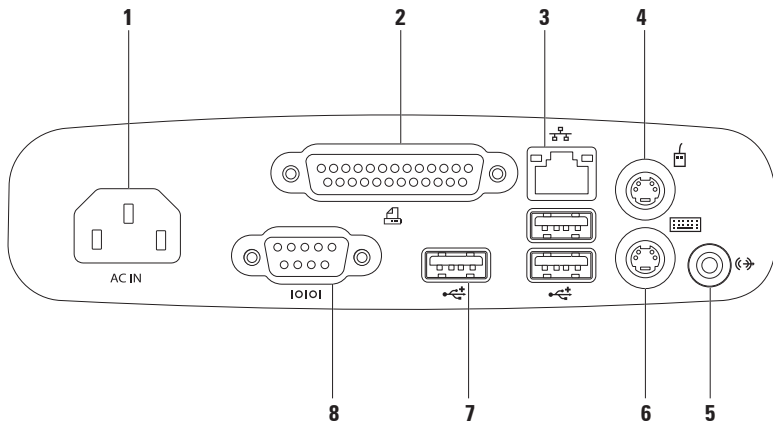

- 
- 1 Capac de montaj VESA** – Acoperă orificiile șuruburilor de montare pentru VESA. Înlăturați acest capac pentru a monta computerul dvs. cu un suport VESA. Puteți cumpăra suportul VESA de pe site-ul Web Dell, la adresa **www.dell.com**.
  - 2 Conectori de pe panoul din partea din spate** – Conectează dispozitivele USB, audio și alte dispozitive în conectorii corespunzători.
  - 3 Eticheta de service/Codul de service expres** – Utilizați aceste informații pentru a identifica computerul pe **support.dell.com** sau când contactați suportul tehnic.
-

## Conectori de pe panoul din partea din spate



- 
- 1  **Conector de alimentare** – Conectează cablul de alimentare. Aspectul acestui conector poate varia.

---

  - 2  **Conector paralel** – Conectează imprimante și scanere mai vechi.

---

  - 3  **Conector de rețea** – Conectează computerul la un dispozitiv de bandă largă, dacă utilizați o conexiune prin cablu. Cele două indicatoare luminoase de lângă conector indică starea și activitatea pentru conexiunea la rețea prin cablu.

---

  - 4  **Conector mouse PS/2** – Conectează un mouse standard PS/2.

---

  - 5  **Conector de ieșire** – Conectează un difuzor cu alimentare sau un sistem de sunet.

---

  - 6  **Conector tastatură PS/2** – Conectează o tastatură standard PS/2.

---

  - 7  **Conectori USB 2.0 (3)** – Conectează dispozitive USB, cum ar fi un mouse, o tastatură, o imprimantă, o unitate externă sau un player MP3.

---

  - 8  **Conector serial** – Conectează imprimante mai vechi și modeme externe.
-

## Caracteristici ale ecranului

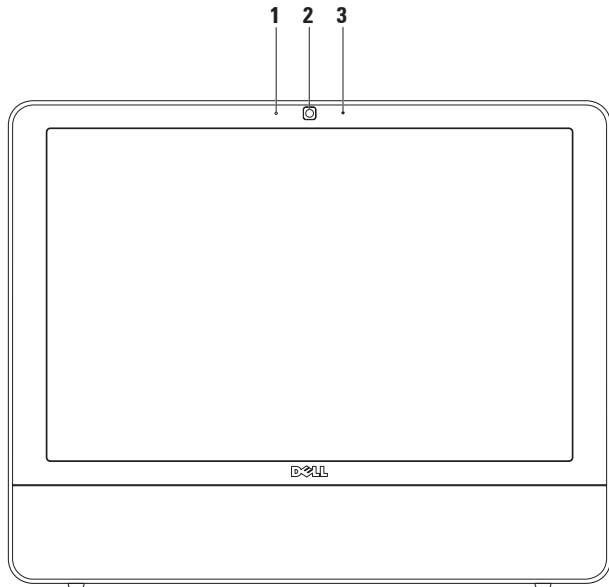

---

**1 Indicatorul de activitate a camerei** – Indică dacă camera este pornită sau oprită.

---

**2 Camera** – Camera încorporată pentru captură, conferințe și discuții video.

---

**3 Microfon** – Oferă sunet de înaltă calitate pentru discuții video și înregistrare de voce.

---

## Caracteristici software

 **NOTĂ:** Pentru mai multe informații despre caracteristicile descrise în această secțiune, consultați *Ghidul tehnologic Dell* disponibil pe computerul dvs. sau pe site-ul Web Dell Support la adresa **support.dell.com**.

### Productivitatea și comunicațiile

Puteți utiliza computerul pentru a crea prezentări, broșuri, felicitări, fluturași și foi de lucru. Puteți, de asemenea, edita și vizualiza fotografiile și imagini digitale. Consultați comanda de achiziție pentru software-ul instalat pe computer.

După conectarea la Internet, puteți accesa site-uri Web, configura conturi de poșta electronică, încărca și descărca fișiere și efectua alte activități corelate.

### Divertisment și multimedia

Puteți utiliza computerul pentru a viziona conținut video, pentru jocuri, pentru a crea propriile CD-uri, pentru a asculta muzică și posturi de radio. Unitatea optică suportă multiple formate de discuri media, inclusiv CD-uri și DVD-uri.

Puteți descărca sau copia imagini și fișiere video de pe dispozitivele portabile, cum ar fi camere digitale și telefoane mobile. Aplicațiile opționale de software vă permit să organizați și să creați fișiere de muzică și video care pot fi înregistrate pe un disc, salvate pe dispozitive portabile, cum ar fi playerele MP3 și dispozitive de divertisment portabile, sau redade și vizualizate direct pe televizoare, proiectoare și echipament „home theater” conectat.



## Particularizarea desktopului

Puteți folosi opțiunile de particularizare disponibile ale sistemului dvs. de operare pentru a schimba aspectul, rezoluția, imaginea de fundal economizorul de ecran etc.

*Windows Vista*

1. Faceți clic dreapta pe o zonă liberă a desktopului.
2. Faceți clic pe **Personalize (Personalizare)** pentru a deschide fereastra **Personalize appearance and sounds (Personalizare aspect și sunete)** și a afla mai multe despre opțiunile dvs. de particularizare.

*Windows 7*

1. Faceți clic dreapta pe o zonă liberă a desktopului.
2. Faceți clic pe **Personalize (Personalizare)** pentru a deschide fereastra **Change the visuals and sounds on your computer (Modificarea caracteristicilor de sunet și video)** și a afla mai multe despre opțiunile dvs. de particularizare.

## Particularizarea setărilor de energie

Puteți utiliza opțiunile de alimentare ale sistemului de operare pentru a configura setările de alimentare ale computerului. Sistemul de operare Microsoft® Windows® instalat pe computerul dvs. Dell oferă următoarele opțiuni:

*Windows Vista*

- **Dell Recommended (Recomandare Dell)** – Această opțiune de alimentare oferă performanță maximă atunci când este necesar și reduce consumul de energie în timpul perioadelor de inactivitate.
- **Power saver (Economisire energie)** – Această opțiune de alimentare economisește energia computerului prin reducerea performanței sistemului pentru a maximiza durata de viață a computerului și prin reducerea cantității de energie consumate de acesta de-a lungul duratei sale de viață.

- **High performance (Performanță înaltă)** – Această opțiune oferă cel mai înalt nivel de performanță al sistemului pentru computerul dvs. prin adaptarea vitezei procesorului la activitatea dvs. și prin maximizarea performanței sistemului.

### Windows 7

- **Power saver (Economisire energie)** – Această opțiune de alimentare economisește energia computerului prin reducerea performanței sistemului pentru a maximiza durata de viață a computerului și prin reducerea cantității de energie consumate de acesta de-a lungul duratei sale de viață.
- **Echilibrat (recomandat)** – Această opțiune de alimentare echilibrează automat performanța computerului dvs., consumând energie numai pe dispozitive de hardware eficiente.

## Transferarea informațiilor într-un computer nou

### Windows Vista

 **NOTĂ:** Următoarele instrucțiuni se aplică la vizualizarea implicită Windows, așa că este posibil să nu se aplice dacă ați setat computerul dvs. Dell™ la vizualizarea Windows Classic.

1. Faceți clic pe **Start**  → **Control Panel (Panou de control)** → **System and Maintenance (Sistem și întreținere)** → **Welcome Center (Centru de întâmpinare)** → **Transfer files and settings (Transfer fișiere și setări)**. Dacă apare fereastra **User Account Control (Control conturi utilizatori)**, faceți clic pe **Continue (Continuare)**.
2. Urmați instrucțiunile din expertul **Windows Easy Transfer**.

*Windows 7*

1. Faceți clic pe **Start**  → **Control Panel (Panoul de control)** → **Getting Started (Inițiere)** → **Transfer files from another computer (Transfer fișiere de pe alt computer)**.
2. Urmați instrucțiunile din expertul **Windows Easy Transfer**.

**Copierea de rezervă a datelor**

Este recomandat ca periodic să efectuați o copie de rezervă a fișierelor și a folderelor computerului dvs. Pentru a efectua o copie de rezervă:

*Windows Vista*

1. Faceți clic pe **Start**  → **Control Panel (Panoul de control)** → **System and Maintenance (Sistem și întreținere)** → **Back Up and Restore Center (Centrul pentru copiere de rezervă și restabilire)** → **Back up files (Copiere de rezervă fișiere)**. Dacă apare fereastra **User Account Control (Control conturi utilizator)**, faceți clic pe **Continue (Continuare)**.

-  **NOTĂ:** Unele ediții de Windows Vista oferă o opțiune pentru copierea de rezervă a computerului dvs.
2. Urmați instrucțiunile expertului **Back Up Files (Copiere de rezervă fișiere)**.

*Windows 7*

1. Faceți clic pe **Start**  → **Control Panel (Panoul de control)** → **Back Up and Restore (Copiere de rezervă și restabilire)**.
2. Faceți clic pe **Set up backup (Configurare copie de rezervă)...**
3. Urmați instrucțiunile expertului **Configure Backup (Configurare copie de rezervă)**.

## Bara de andocare Dell

Bara de andocare Dell conține un grup de pictograme care oferă acces ușor la aplicațiile, fișierele și dosarele utilizate frecvent. Puteți personaliza bara de andocare prin:

- Adăugarea sau eliminarea de pictograme
- Gruparea pictogramelor asemănătoare pe categorii
- Schimbarea culorii și a locației barei de andocare
- Schimbarea comportamentului pictogramelor



### Adăugare categorii

1. Faceți clic dreapta pe bara de andocare, faceți clic pe **Add (Adăugă)** → **Category (Categorie)**. Va apărea fereastra **Add/Edit Category (Adăugare/Editare categorii)**.
2. Introduceți un titlu pentru categorie în câmpul **Title (Titlu)**.
3. Selectați o pictogramă pentru categorie din caseta **Select an image (Selectare imagine)**: .
4. Faceți clic pe **Save (Salvare)**.

### Adăugare pictogramă

Glisați și fixați pictograma pe bara de andocare sau într-o categorie.

### Eliminare categorie sau pictogramă

1. Faceți clic dreapta pe categoria sau pe pictograma din bara de andocare și faceți clic pe **Delete shortcut (Ștergere scurtătură)** sau pe **Delete category (Ștergere categorii)**.
2. Urmați instrucțiunile de pe ecran.

### Personalizare bară de andocare

1. Faceți clic dreapta pe bara de andocare și faceți clic pe **Advanced Setting... (Setări avansate...)**.
2. Alegeți opțiunea dorită pentru a personaliza bara de andocare.

# Rezolvarea problemelor

Această secțiune oferă informații despre depanarea computerului dvs. Dacă nu puteți rezolva problema cu ajutorul instrucțiunilor următoare, consultați „Utilizarea instrumentelor de asistență” la pagina 41 sau „Cum se poate contacta Dell” la pagina 61.

## Coduri sonore

Computerul dvs. poate emite o serie de sunete în timpul pornirii dacă monitorul nu poate afișa erori sau probleme. Această serie de sunete, numită cod sonor, identifică o problemă.

Dacă computerul dvs. emite sunete în timpul pornirii, notați codul sonor și contactați Dell (consultați „Cum se poate contacta Dell” la pagina 61).

<b>Serii de sunete (Coduri sonore)</b>	<b>Problemă posibilă</b>
Unu	Posibilă eroare a plăcii de bază – eroare sumă de verificare BIOS ROM
Două	Memorie RAM nedetectată
Trei	Posibilă eroare a plăcii de bază – eroare chipset
Patru	Eroare citire/scriere RAM
Cinci	Eroare ceas în timp real
Șase	Eroare placă video sau chip
Șapte	Eroare procesor
Opt	Eroare ecran

# Probleme de rețea

## Conexiuni wireless

**În cazul în care conexiunea rețelei wireless este întreruptă –**

Router-ul wireless este deconectat sau caracteristica wireless a fost dezactivată pe computer.

- Verificați router-ul wireless pentru a vă asigura că este pornit și conectat la sursa de date (modem prin cablu sau hub de rețea).
- Interferențele pot bloca sau întrerupe conexiunea wireless. Încercați mutarea computerului mai aproape de router-ul wireless.
- Restabiliți conexiunea la router-ul wireless (consultați „Configurarea unei conexiuni wireless” la pagina 13).

## Conexiuni prin cablu

**În cazul în care conexiunea rețelei prin cablu este întreruptă –** Cablul este scos sau avariat.

- Verificați cablul pentru a vă asigura că este conectat și neavarat.

Indicatoarele conectorului de rețea încorporat, de integritate a legăturii și de activitate a rețelei, vă permit verificarea funcționării conexiunii și vă oferă informații despre stare:

Indicator luminos de integritate a legăturii

- Verde – Există o conexiune bună între o rețea de 10/100 Mbps și computer.
- Portocaliu – Există o conexiune bună între o rețea de 1000 Mbps și computer.
- Oprit – Computerul nu detectează o conexiune fizică la rețea.

 **NOTĂ:** Indicatorul de integritate a legăturii, al conectorului de rețea, oferă informații doar pentru conexiunile prin cablu la rețea. Indicatorul de integritate a legăturii nu oferă informații privind conexiunile wireless.

Indicator luminos de activitate a rețelei

- Galben intermitent – Indică activitate în rețea.
- Oprit – Indică inactivitatea în rețea.

## Probleme de alimentare

**Dacă indicatorul de alimentare este oprit** – Computerul este fie în modul hibernare, fie oprit, fie nu este alimentat. Este posibil să existe o problemă cu placa de sistem.

- Apăsați butonul de alimentare pentru a relua funcționarea normală.
- În cazul în care computerul este conectat la un cablu de alimentare multiplă, asigurați-vă că acesta este introdus într-o priză electrică și că este pornit. De asemenea, evitați dispozitivele de protecție a alimentării, cablurile de alimentare și prelungitoarele pentru a verifica dacă computerul pornește corect.
- Asigurați-vă că priza electrică funcționează, testând-o pe un alt dispozitiv, cum ar fi o lampă.
- Dacă problema persistă, contactați Dell (consultați „Cum se poate contacta Dell” la pagina 61).

**Dacă indicatorul luminos de alimentare este alb continuu și computerul nu răspunde** –

Contactați Dell (consultați „Cum se poate contacta Dell” la pagina 61).

**Dacă indicatorul luminos de alimentare luminează alb intermitent** –

Computerul este în starea inactivă. Apăsați o tastă de pe tastatură, deplasați mouse-ul sau apăsați pe butonul de alimentare pentru a relua funcționarea normală.

**Dacă indicatorul luminos de alimentare luminează galben continuu** –

Placa de sistem nu poate porni inițializarea. Poate fi o problemă fie cu placa de sistem, fie cu sursa de alimentare. Pentru asistență, contactați Dell (consultați „Cum se poate contacta Dell” la pagina 61).

### **Dacă indicatorul luminos de alimentare luminează galben intermitent –**

Computerul a detectat o eroare în timpul secvenței POST. Indicatorul luminos va lumina intermitent de trei ori concomitent cu cele trei coduri sonore BIOS pentru a indica eroarea. Pentru asistență, contactați Dell (consultați „Cum se poate contacta Dell” la pagina 61).

**Dacă întâmpinați interferențe ce împiedică recepția pe computer –** Un semnal nedorit creează interferențe prin întreruperea sau prin blocarea celorlalte semnale. Unele cauze posibile de interferențe sunt:

- Cablurile de prelungire pentru alimentare, tastatură și mouse.
- Prea multe dispozitive conectate la un cablu de alimentare.
- Mai multe cabluri de alimentare conectate la aceeași priză electrică.

## **Problemele de memorie**

### **Dacă primiți un mesaj de memorie insuficientă –**

- Salvați și închideți toate fișierele deschise și părăsiți toate programele deschise pe care nu le utilizați pentru a vedea dacă aceasta rezolvă problema.
- Consultați documentația software-ului pentru cerințele minime de memorie. Pentru asistență, contactați Dell (consultați „Cum se poate contacta Dell” la pagina 61).
- Executați Dell Diagnostics (Diagnosticare Dell) (consultați „Dell Diagnostics” (Diagnosticare Dell) la pagina 44).

### **Dacă întâmpinați alte probleme legate de memorie –**

- Executați Dell Diagnostics (Diagnosticare Dell) (consultați „Dell Diagnostics” (Diagnosticare Dell) la pagina 44).
- Contactați Dell (consultați „Cum se poate contacta Dell” la pagina 61).



## Blocări și probleme de software

În cazul în care computerul nu pornește – Asigurați-vă de conectarea fermă a cablului de alimentare la computer și la priza electrică.

**Dacă un program nu mai răspunde –**

Închideți programul:

1. Apăsați simultan pe <Ctrl><Shift><Esc>.
2. Faceți clic pe **Applications (Aplicații)**.
3. Faceți clic pe programul care nu mai răspunde
4. Faceți clic pe **End Task (Încheiere activitate)**.

În cazul în care un program se blochează în mod repetat – Verificați documentația software-ului. Dacă este necesar, dezinstalați și reinstalați programul.

 **NOTĂ:** Software-ul conține, de obicei, instrucțiuni de instalare incluse în documentație sau pe CD.

În cazul în care computerul nu mai răspunde sau apare un ecran de un albastru continuu –

 **AVERTISMENT:** Este posibil să pierdeți date dacă nu reușiți să efectuați o închidere a sistemului de operare.

Dacă nu reușiți să obțineți un răspuns prin apăsarea unui buton pe tastatură sau prin deplasarea mouse-ului, apăsați și mențineți apăsat butonul de alimentare timp de cel puțin 8 până la 10 secunde până când computerul se oprește, apoi reporniți computerul.

În cazul în care programul este proiectat pentru o versiune anterioară a sistemului de operare Microsoft® Windows® –

Executați **Program Compatibility Wizard (Expert compatibilitate programe)**. **Program Compatibility Wizard (Expert compatibilitate programe)** configurează un program astfel încât să fie executat într-un mediu similar cu versiunile anterioare ale sistemului de operare Microsoft Windows.

### Windows Vista

1. Faceți clic pe **Start**  → **Control Panel (Panou de control)** → **Programs (Programe)** → **Use an older program with this version of Windows (Utilizarea unui program mai vechi cu această versiune de Windows)**.
2. În ecranul de bun venit, faceți clic pe **Next (Următorul)**.
3. Urmăriți instrucțiunile de pe ecran.

### Windows 7

1. Faceți clic pe **Start** .
2. În caseta de căutare, tastați **Use an older program with this version of Windows (Utilizarea unui un program mai vechi cu această versiune de Windows)** și apăsați pe <Enter>.
3. Urmăriți instrucțiunile expertului **Program Compatibility (Compatibilitate programe)**.

### Dacă întâmpinați alte probleme legate de software –

- Notați codul erorii și descrierea problemei și contactați Dell (consultați „Cum se poate contacta Dell” la pagina 61).

- Realizați imediat o copie de rezervă a fișierelor.
- Utilizați un program de scanare a virușilor pentru a verifica unitatea de hard disk sau CD-urile.
- Salvați și închideți toate fișierele sau programele deschise și închideți computerul din meniul **Start** .
- Consultați documentația software-ului sau contactați producătorul software-ului pentru informații de depanare:
  - Asigurați-vă că programul este compatibil cu sistemul de operare instalat pe computerul dvs.
  - Asigurați-vă de îndeplinirea cerințelor minime de hardware necesare pentru executarea software-ului. Consultați documentația software-ului pentru informații.
  - Asigurați-vă că programul este instalat și configurat corect.
  - Verificați dacă driverele dispozitivului intră în conflict cu programul.
  - Dacă este necesar, dezinstalați și reinstalați programul.

# Utilizarea instrumentelor de asistență

## Centrul de asistență Dell

**Centrul de asistență Dell** vă ajută să găsiți informațiile de care aveți nevoie privind service-ul, asistența și informații specifice sistemului.

Pentru a porni aplicația, faceți clic pe pictograma  din bara de activități.

Pagina de pornire a **Centrului de asistență Dell** afișează numărul de model al computerului dvs., eticheta de service, codul de service expres și informații de contact pentru service.

Pagina de pornire oferă, de asemenea, legături pentru a accesa:



**Ajutor automat** (Depanare, Securitate, Performanță sistem, Rețea/Internet, Copie de siguranță/ Restabilire și sistemul de operare Windows)



**Alerte** (alerte de asistență tehnică relevante pentru computerul dvs.)



**Asistență Dell** (Asistență tehnică prin DellConnect™, Serviciul clienți, Instruire și tutoriale, Ajutor Cum-să prin Dell on Call și Scanare online prin PC CheckUp)



**Despre sistemul dvs.** (Documentația sistemului, Informații privind garanția, Informații de sistem, Upgrade-uri și accesorii)

Pentru informații suplimentare despre **Centrul de asistență Dell** și despre instrumentele disponibile, faceți clic pe fila **Services (Servicii)** la adresa **support.dell.com**.

## Mesaje de sistem

În cazul în care computerul întâmpină o problemă sau o eroare, va afișa un mesaj de sistem ce vă va ajuta la identificarea cauzei și a acțiunii necesare pentru a rezolva problema.

 **NOTĂ:** Dacă mesajul primit nu este specificat în următoarele exemple, consultați documentația pentru sistemul de operare sau pentru programul ce se execută la apariția mesajului. Sau puteți consulta *Ghidul tehnologic Dell* pe unitatea de hard disk sau pe site-ul Web Dell Support la adresa **support.dell.com** sau consultați „Cum se poate contacta Dell” la pagina 61 pentru asistență.

**Alert! Previous attempts at booting this system have failed at checkpoint [nnnn]. For help in resolving this problem, please note this checkpoint and contact Dell Technical Support** (Alertă! Încercări anterioare de pornire a sistemului nu au reușit la punctul de control [nnnn]. Pentru ajutor la rezolvarea acestei probleme, notați acest punct de control și contactați Asistența

tehnică Dell) – Computerul nu a reușit completarea rutinei de pornire de trei ori consecutiv din cauza aceleași erori. Pentru asistență, contactați Dell (consultați „Cum se poate contacta Dell” la pagina 61).

**CMOS checksum error (Eroare sumă de verificare CMOS)** – Posibilă eroare a plăcii de bază sau nivelul scăzut al bateriei RTC. Pentru asistență, contactați Dell (consultați „Cum se poate contacta Dell” la pagina 61).

**CPU fan failure (Eroare ventilator CPU)** – Ventilatorul CPU este defect. Pentru asistență, contactați Dell (consultați „Cum se poate contacta Dell” la pagina 61).

**Hard-disk drive failure (Eroare unitate hard disk)** – Posibilă eroare a unității de hard disk în timpul secvenței POST. Pentru asistență, contactați Dell (consultați „Cum se poate contacta Dell” la pagina 61).

**Hard-disk drive read failure (Eroare la citirea unității de hard disk)** – Posibilă eroare a unității de hard disk în timpul testului de pornire a unității HDD. Pentru asistență, contactați Dell (consultați „Cum se poate contacta Dell” la pagina 61).

**Keyboard failure (Eroare de tastatură)** – Eroare la tastatură sau cablu întrerupt. Dacă reinstalarea cablului nu rezolvă problema, înlocuiți tastatura.

**No boot device available (Niciun dispozitiv de pornire disponibil)** – Nicio partiție de pornire pe unitatea de hard disk, cablul unității de hard disk este deconectat sau nu există niciun dispozitiv de pornire.

- Dacă unitatea de hard disk este dispozitivul de pornire, asigurați-vă de conectarea cablurilor și de faptul că unitatea este instalată corect și partiționată ca dispozitiv de pornire.
- Accesați configurarea sistemului și asigurați-vă că informațiile privind secvența de pornire sunt corecte (consultați *Ghidul tehnologic Dell* pe site-ul Web Dell Support la adresa [support.dell.com](http://support.dell.com)).

**No timer tick interrupt (Nicio întrerupere de ceas)** – Un chip de pe placa de sistem poate să funcționeze defectuos sau s-a produs o eroare la placa de bază. Pentru asistență, contactați Dell (consultați „Cum se poate contacta Dell” la pagina 61).

**USB over current error (Eroare de alimentare USB)** – Deconectați dispozitivul USB. Dispozitivul USB necesită mai multă energie pentru a funcționa corect. Utilizați o sursă externă de alimentare pentru a conecta dispozitivul USB sau dacă dispozitivul are două cabluri pentru USB conectați-le pe amândouă.

**CAUTION – Hard Drive SELF MONITORING SYSTEM has reported that a parameter has exceeded its normal operating range. Dell recommends that you back up your data regularly. A parameter out of range may or may not indicate a potential hard drive problem (ATENȚIONARE - SISTEMUL AUTOMAT DE MONITORIZARE a unității de hard disk a raportat faptul că un parametru a depășit intervalul normal de operare. Dell recomandă să efectuați regulat copii de siguranță la datele dvs. Un parametru în afara intervalului poate sau nu indica o posibilă problemă a unității de hard disk)** – Eroare S.M.A.R.T, posibilă eroare a unității de hard disk. Pentru asistență, contactați Dell (consultați „Cum se poate contacta Dell” la pagina 61).

## Hardware Troubleshooter (Depanator hardware)

Dacă un dispozitiv nu este detectat în timpul configurării sistemului de operare sau este detectat, dar incorect configurat, puteți utiliza **Hardware Troubleshooter (Depanator hardware)** pentru a rezolva incompatibilitatea.

Pentru a porni Hardware Troubleshooter (Depanatorul hardware):

1. Faceți clic pe **Start**  → **Help and Support (Ajutor și asistență)**.
2. Tastați `hardware troubleshooter` în câmpul de căutare și apăsați pe `<Enter>` pentru a începe căutarea.
3. În rezultatele căutării, selectați opțiunea care descrie cel mai bine problema și parcurgeți pașii de depanare rămași.

## Dell Diagnostics (Diagnosticare Dell)

În cazul în care întâlniți o problemă cu computerul dvs., executați verificările din „Blocări și probleme de software” de la pagina 39 și executați Dell Diagnostics (Diagnosticare Dell) înainte de a contacta Dell pentru asistență tehnică.

Este recomandat să imprimați aceste proceduri înainte să începeți.

 **NOTĂ:** Dell Diagnostics (Diagnosticare Dell) funcționează doar pe computerele Dell.

 **NOTĂ:** Discul *Drivers and Utilities (Drivere și utilitare)* este opțional și este posibil să nu fie expediat împreună cu computerul.

Consultați *Ghidul tehnologic Dell* pentru a revedea informațiile referitoare la configurația computerului și asigurați-vă că dispozitivul pe care doriți să-l testați este afișat în programul de configurare a sistemului și că este activ.

Inițiați Dell Diagnostics (Diagnosticare Dell) de pe unitatea de hard disk sau de pe discul *Drivers and Utilities (Drivere și utilitare)*.

## Inițierea Dell Diagnostics (Diagnosticare Dell) de pe unitatea de hard disk

Dell Diagnostics (Diagnosticare Dell) este localizat pe o partiție utilitară ascunsă de pe unitatea dvs. de hard disk.

 **NOTĂ:** În cazul în care computerul nu poate afișa o imagine a ecranului, contactați Dell (consultați „Cum se poate contacta Dell” la pagina 61).

1. Asigurați-vă de conectarea computerului la o priză electrică despre care se știe că funcționează corect.
2. Porniți (sau reporniți) computerul.
3. Când apare logo-ul DELL™, apăsați imediat pe <F12>. Selectați **Diagnos**tics din meniul de pornire și apăsați <Enter>.

La unele computere, se lansează Pre-boot System Assessment (PSA – Evaluare a sistemului înainte de pornire).

 **NOTĂ:** Dacă așteptați prea mult și apare logo-ul sistemului de operare, așteptați în continuare până când vedeți desktopul Microsoft® Windows®, apoi opriți computerul și încercați din nou.

 **NOTĂ:** Dacă vedeți un mesaj ce menționează faptul că nu a fost găsită nicio partiție de utilitare de diagnostic, executați Dell Diagnostics (Diagnosticare Dell) de pe discul *Drivers and Utilities (Drivere și utilitare)*.

*Dacă se lansează PSA:*

- a. PSA inițiază executarea de teste.
- b. Dacă PSA completează operațiunea cu succes, următorul mesaj va fi afișat: „No problems have been found with this system so far. Do you want to run the remaining memory tests? This will take about 30 minutes or more. Do you want to continue? (Recommended) (Nu au fost identificate probleme pentru acest sistem. Doriți executarea testelor de memorie rămase? Această operație va dura aproximativ 30 de minute. Continuați? (Recomandat)).”

- c. Dacă întâmpinați probleme de memorie, apăsați pe <y>, dacă nu, apăsați pe <n>.

Este afișat următorul mesaj:

```
"Booting Dell Diagnostic Utility Partition. Press any key to continue (Inițiere Dell Diagnostic Utility Partition. Apăsați pe oricare tastă pentru a continua)."
```

- d. Apăsați pe oricare tastă pentru a naviga la fereastra **Choose An Option (Selectare opțiune)**.

*Dacă PSA nu se lansează:*

Apăsați orice tastă pentru a iniția Dell Diagnostics (Diagnosticare Dell) de pe partiția utilitară de diagnosticare aflată pe unitatea de hard disk.

4. Selectați testul dorit pentru executare.
5. Dacă în timpul unui test este întâlnită o problemă, un mesaj apare cu un cod de eroare și o descriere a problemei. Notați codul erorii și descrierea problemei și contactați Dell (consultați „Cum se poate contacta Dell” la pagina 61).



 **NOTĂ:** Eticheta de service a computerului este localizată în partea superioară a fiecărui ecran de testare. Eticheta de service vă ajută să identificați computerul atunci când contactați Dell.

6. Atunci când testele sunt finalizate, închideți ecranul de test pentru a reveni la fereastra **Choose An Option (Selectare opțiune)**.
7. Pentru a părăsi aplicația Dell Diagnostics (Diagnosticare Dell) și a reporni computerul, faceți clic pe **Exit (Ieșire)**.

### Inițierea Dell Diagnostics (Diagnosticare Dell) de pe discul Drivers and Utilities (Driveri și utilitare)

1. Introduceți discul *Drivers and Utilities (Driveri și utilitare)*.
2. Opriti și reporniți computerul. Când apare logo-ul DELL, apăsați imediat <F12>.



-  **NOTĂ:** Dacă așteptați prea mult și apare logo-ul sistemului de operare, așteptați în continuare până când vedeți desktopul Microsoft® Windows®, apoi opriți computerul și încercați din nou.
-  **NOTĂ:** Următoarele etape modifică secvența de pornire doar pentru o singură dată. La următoarea pornire, computerul pornește conform dispozitivelor specificate în programul de configurare a sistemului.
3. Când apare lista cu dispozitive de pornire, selectați **CD/DVD/CD-RW** și apăsați pe <Enter>.
  4. Selectați opțiunea **Boot from CD-ROM (Pornire de pe CD-ROM)** din meniul care apare și apăsați pe <Enter>.
  5. Tastați **1** pentru a porni meniul CD și apăsați pe <Enter> pentru a continua.
  6. Selectați **Run the 32 Bit Dell Diagnostics (Executare Dell Diagnostics pe 32 de biți)** din lista numerotată. Dacă sunt listate versiuni multiple, selectați versiunea adecvată pentru computerul dvs.
  7. Selectați testul dorit pentru executare.
  8. Dacă în timpul unui test este întâlnită o problemă, un mesaj apare cu un cod de eroare și o descriere a problemei. Notați codul erorii și descrierea problemei și contactați Dell (consultați „Cum se poate contacta Dell” la pagina 61).
-  **NOTĂ:** Eticheta de service a computerului este localizată în partea superioară a fiecărui ecran de testare. Eticheta de service vă ajută să identificați computerul atunci când contactați Dell.
9. Atunci când testele sunt finalizate, închideți ecranul de test pentru a reveni la fereastra **Choose An Option (Selectare opțiune)**.
  10. Pentru a părăsi aplicația Dell Diagnostics (Diagnosticare Dell) și a reporni computerul, faceți clic pe **Exit (ieșire)**.
  11. Scoateți discul *Drivers and Utilities (Drivere și utilitare)*.

# Restabilirea sistemului de operare

Puteți să restabiliți sistemul dvs. de operare în următoarele moduri:

- **System Restore (Restabilire sistem)** readuce computerul la o stare de operare anterioară fără a afecta fișierele de date. Utilizați System Restore (Restabilire sistem) ca primă soluție pentru restabilirea sistemului de operare și păstrarea fișierelor de date.
- **Dell Factory Image Restore (Restabilire imagine de sistem Dell)** readuce unitatea de hard disk la starea de operare în care se afla când ați achiziționat computerul. Această procedură șterge permanent toate datele de pe unitatea de hard disk și elimină toate programele instalate după ce ați primit computerul. Utilizați Dell Factory Image Restore (Restabilire imagine de sistem Dell) numai dacă System Restore (Restabilire sistem) nu a rezolvat problema sistemului de operare.
- Dacă ați primit un disc Operating System (Sistem de operare) împreună cu computerul, îl puteți utiliza pentru a restabili sistemul de operare. Totuși, utilizând discul Operating System (Sistem de operare) se șterg, de asemenea, toate datele de pe unitatea de hard disk. Utilizați discul numai dacă nici Dell Factory Image Restore (Restabilire imagine de sistem Dell) și nici System Restore (Restabilire sistem) nu au rezolvat problema sistemului de operare.

## System Restore (Restabilire sistem)

Sistemul de operare Windows oferă o opțiune System Restore (Restabilire sistem) care vă permite să readuceți computerul la o stare de funcționare anterioară (fără să afecteze fișierele de date) dacă modificările de hardware, software sau alte setări de sistem au lăsat computerul într-o stare de funcționare nedorită. Toate modificările pe

care System Restore (Restabilire sistem) le face pe computerul dvs. sunt complet reversibile.

**△ ATENȚIONARE: Efectuați copii de siguranță periodice ale fișierelor de date. System Restore (Restabilire sistem) nu monitorizează fișierele de date și nu le recuperează.**

**✍ NOTĂ:** Următoarele instrucțiuni se aplică la vizualizarea implicită Windows, așa că este posibil să nu se aplice dacă ați setat computerul dvs. Dell™ la vizualizarea Windows Classic.

## Inițierea System Restore (Restabilire sistem)

1. Faceți clic pe **Start** .
2. În caseta de căutare, tastați System Restore (Restabilire sistem) și apăsați pe <Enter>.

**✍ NOTĂ:** Este posibil să apară fereastra **User Account Control (Control conturi utilizator)**. Dacă sunteți administrator pe computer, faceți clic pe **Continue (Continuare)**; în caz contrar, contactați administratorul pentru a continua acțiunea dorită.

3. Faceți clic pe **Next (Următorul)** și urmați solicitările rămase pe ecran.

În cazul în care System Restore (Restabilire sistem) nu a rezolvat problema, puteți să anulați ultima restabilire a sistemului.

## Anularea ultimei acțiuni efectuate de System Restore (Restabilire sistem)

**✍ NOTĂ:** Înainte de a anula ultima restabilire a sistemului, salvați și închideți toate fișierele deschise și părăsiți toate programele deschise. Nu modificați, nu deschideți și nu ștergeți niciun fișier sau program până când restabilirea sistemului nu este finalizată.

1. Faceți clic pe **Start** .
2. În caseta de căutare, tastați System Restore (Restabilire sistem) și apăsați pe <Enter>.
3. Faceți clic pe **Undo my last restoration (Anulare ultima restabilire)**, apoi faceți clic pe **Next (Următorul)**.

## Dell Factory Image Restore (Restabilire imagine de sistem Dell)

 **ATENȚIONARE:** Utilizarea Dell Factory Image Restore (Restabilire imagine de sistem Dell) șterge definitiv toate datele de pe unitatea de hard disk și elimină toate programele sau driverele instalate după ce ați primit computerul. Dacă este posibil, realizați copii de siguranță ale datelor înainte să utilizați această opțiune. Utilizați Dell Factory Image Restore (Restabilire imagine de sistem Dell) numai dacă System Restore (Restabilire sistem) nu a rezolvat problema sistemului de operare.

 **NOTĂ:** Dell Factory Image Restore (Restabilire imagine de sistem Dell) nu este disponibilă dacă unitatea de hard disk este formatată sau partiționată cu ajutorul discului Operating System (Sistem de operare).

 **NOTĂ:** Este posibil ca Dell Factory Image Restore (Restabilire imagine de sistem Dell) să nu fie disponibilă în anumite țări sau pe anumite computere.

Utilizați Dell Factory Image Restore (Restabilire imagine de sistem Dell) doar ca ultimă metodă pentru a restabili sistemul de operare. Aceste opțiuni readuc unitatea de hard disk la starea de operare existentă la momentul achiziționării computerului. Toate programele sau fișierele adăugate de când ați primit computerul—inclusiv fișierele de date—sunt șterse definitiv de pe unitatea de hard disk. Fișierele de date includ documente, foi de calcul, mesaje de poștă electronică, fotografiile digitale, fișiere de muzică și altele. Dacă este posibil, realizați copii de siguranță ale tuturor datelor înainte să utilizați Factory Image Restore (Restabilire imagine de sistem).

1. Porniți computerul. La apariția logo-ului Dell apăsați de câteva ori pe <F8> pentru a accesa fereastra **Advanced Boot Options (Opțiuni avansate de pornire)**.

-  **NOTĂ:** Dacă așteptați prea mult și apare logo-ul sistemului de operare, așteptați în continuare până când vedeți desktopul Microsoft® Windows®, apoi opriți computerul și încercați din nou.
2. Selectați **Repair Your Computer (Reparare computer)**.
  3. Apare fereastra **System Recovery Options (Opțiuni recuperare sistem)**.
  4. Selectați o configurație de tastatură și faceți clic pe **Next (Următorul)**.
  5. Pentru a accesa opțiunile de recuperare, conectați-vă ca un utilizator local. Pentru a accesa linia de comandă, tastați `administrator` în câmpul **User name (Utilizator)**, apoi faceți clic pe **OK**.
  6. Faceți clic pe **Dell Factory Image Restore (Restabilire imagine de sistem Dell)**. Apare ecranul de întâmpinare **Dell Factory Image Restore (Restabilire imagine de sistem Dell)**.
-  **NOTĂ:** În funcție de configurare, este posibil să fie necesar să selectați **Dell Factory Tools (Instrumente de sistem Dell)**, apoi **Dell Factory Image Restore (Restabilire imagine de sistem Dell)**.

7. Faceți clic pe **Next (Următorul)**. Apare ecranul **Confirm Data Deletion (Confirmare ștergere date)**.
 

 **NOTĂ:** Dacă nu doriți să continuați cu Factory Image Restore (Restabilire imagine de sistem), faceți clic pe **Cancel (Revocare)**.
8. Faceți clic pe caseta de selectare pentru a confirma că doriți să continuați reformatarea unității de hard disk și restabilirea software-ului de sistem la starea din fabrică, apoi faceți clic pe **Next (Următorul)**.
 

Procesul de restabilire începe și poate dura cinci sau mai multe minute până la finalizare. Este afișat un mesaj atunci când sistemul de operare și aplicațiile instalate din fabrică au fost restabilite la starea din fabrică.
9. Faceți clic pe **Finish (Finalizare)** pentru a reporni sistemul.

## Reinstalarea sistemului de operare

### Înainte de a începe

Dacă doriți să reinstalați sistemul de operare Microsoft® Windows® pentru a corecta o problemă cu un driver recent instalat, mai întâi încercați să utilizați Windows Device Driver Rollback (Revenire driver pentru dispozitiv). Dacă Device Driver Rollback (Revenire driver pentru dispozitiv) nu a rezolvat problema, atunci utilizați System Restore (Restabilire sistem) pentru a readuce sistemul de operare la starea existentă înainte de a instala noul driver pentru dispozitiv. Consultați „System Restore” (Restabilire sistem) la pagina 48.

 **ATENȚIONARE:** Înainte să efectuați instalarea, realizați copii de siguranță ale tuturor fișierelor de date de pe unitatea de hard disk. Pentru configurațiile convenționale de unități de hard disk, unitatea de hard disk este prima unitate detectată de computer.

Utilizați discul Operating System Reinstallation (Reinstalarea sistemului de operare) doar ca ultimă metodă pentru a restabili sistemul de operare.

Pentru a reinstala Windows, aveți nevoie de următoarele elemente:

- *Discul Operating System (Sistem de operare)*
- *Discul Dell Drivers and Utilities (Driveri și utilitare)*





**NOTĂ:** Discul Dell *Drivers and Utilities (Driveri și utilitare)* conține drivere ce au fost instalate în timpul asamblării computerului. Utilizați discul Dell *Drivers and Utilities (Driveri și utilitare)* pentru a încărca orice driver solicitat. În funcție de zona din care ați comandat computerul, sau dacă ați solicitat discul, este posibil ca discul Dell *Drivers and Utilities (Driveri și utilitare)* și discul *Operating System (Sistem de operare)* să nu fie expediate împreună cu computerul.

## Reinstalarea Microsoft Windows

Procesul de reinstalare poate dura 1 până la 2 ore până la finalizare. După ce reinstalați sistemul de operare, trebuie să reinstalați de asemenea driverul dispozitivelor, un program antivirus și alte programe software.

1. Salvați și închideți toate fișiere deschise și închideți toate programele deschise.
2. Introduceți discul *Operating System (Sistem de operare)*.
3. Faceți clic pe **Exit (Ieșire)** dacă apare mesajul **Install Windows (Instalare Windows)**.
4. Reporniți computerul.
5. Când apare logo-ul DELL, apăsați imediat <F12>.

 **NOTĂ:** Dacă așteptați prea mult și apare logo-ul sistemului de operare, așteptați în continuare până când vedeți desktopul Microsoft® Windows®, apoi opriți computerul și încercați din nou.

 **NOTĂ:** Următoarele etape modifică secvența de pornire doar pentru o singură dată. La următoarea pornire, computerul pornește conform dispozitivelor specificate în programul de configurare a sistemului.

6. Când apare lista cu dispozitive de pornire, selectați **CD/DVD/CD-RW Drive (Unitate CD/DVD / CD-RW)** și apăsați pe <Enter>.
7. Apăsați orice tastă pentru **Boot from CD-ROM (Pornire de pe CD-ROM)**. Urmăriți instrucțiunile de pe ecran pentru a finaliza instalarea.

# Obținerea de ajutor

Dacă întâmpinați o problemă cu computerul, puteți să efectuați următorii pași pentru a diagnostica și a depana problema:

1. Consultați „Rezolvarea problemelor” la pagina 35 pentru informații și proceduri legate de problema pe care o întâmpină computerul dvs.
2. Consultați *Ghidul tehnologic Dell* pentru mai multe informații despre depanare.
3. Consultați „Dell Diagnostics” (Diagnosticare Dell) la pagina 44 pentru proceduri privind executarea Dell Diagnostics (Diagnosticare Dell).
4. Completați „Diagnostic Checklist” (Listă de verificare pentru diagnosticare) la pagina 60.
5. Utilizați suita extinsă de servicii online disponibile la Dell Support (**support.dell.com**) pentru ajutor în procedurile de instalare și de depanare. Consultați „Servicii online” la pagina 56 pentru o listă detaliată a serviciilor online oferite de Dell Support.
6. Dacă etapele precedente nu au rezolvat problema, consultați „Înainte de a apela” la pagina 59.



**NOTĂ:** Contactați Dell Support de la un telefon apropiat de computer astfel încât personalul de suport să vă poată asista în orice procedură necesară.



**NOTĂ:** Este posibil ca sistemul Cod de service expres Dell să nu fie disponibil în toate țările.



La solicitarea sistemului telefonic automat Dell, introduceți Codul de service expres pentru a redirecționa apelul direct la personalul de asistență adecvat. Dacă nu aveți un Cod de service expres, deschideți folderul **Dell Accessories (Accesorii Dell)**, faceți dublu clic pe pictograma **Express Service Code (Cod serviciu expres)** și urmați instrucțiunile.

 **NOTĂ:** Este posibil ca unele servicii să nu fie întotdeauna disponibile în toate locațiile din afara zonei continentale a Statelor Unite. Contactați reprezentantul Dell local pentru informații despre disponibilitate.

## Asistență tehnică și serviciu clienți

Serviciul de asistență Dell este disponibil pentru a răspunde întrebărilor legate de hardware-ul Dell. Personalul de asistență utilizează diagnosticarea bazată pe computer pentru a furniza răspunsuri rapide și precise.

Pentru a contacta serviciul de asistență Dell, consultați „Înainte de a apela” la pagina 59 și vedeți informațiile de contact pentru regiunea dvs. sau accesați adresa **support.dell.com**.

## DellConnect

DellConnect™ este un instrument simplu de acces online ce îi permite unui reprezentant de asistență și service Dell să acceseze computerul dvs. printr-o conexiune de bandă largă, să diagnosticheze problema și să o repare, totul sub supravegherea dvs. Pentru mai multe informații, accesați **www.dell.com/DellConnect**.

## Servicii online

Puteți afla despre produsele și serviciile Dell pe următoarele site-uri Web:

- **www.dell.com**
- **www.dell.com/ap** (doar țările din regiunea Asia/Pacific)
- **www.dell.com/jp** (doar Japonia)
- **www.euro.dell.com** (doar Europa)
- **www.dell.com/la** (doar țările din zona Americii Latine și Caraibe)
- **www.dell.ca** (doar Canada)

Puteți să accesați Dell Support prin intermediul următoarelor site-uri Web și adrese de poștă electronică:

### Site-uri Web Dell Support

- **support.dell.com**
- **support.jp.dell.com** (doar Japonia)
- **support.euro.dell.com** (doar Europa)
- **supportapj.dell.com** (doar Asia Pacific)

### Adrese de poștă electronică Dell Support

- **mobile\_support@us.dell.com**
- **support@us.dell.com**
- **la-techsupport@dell.com** (doar țările din America Latină și Caraibe)
- **apsupport@dell.com** (doar țările din zona Asia/Pacific)

### Adrese de poștă electronică Dell Marketing and Sales

- **apmarketing@dell.com** (doar țările din zona Asia/Pacific)
- **sales\_canada@dell.com** (doar Canada)

### Protocol de transfer fișiere anonim (FTP)

- **ftp.dell.com**

Conectați-vă ca utilizator: `anonymous` și utilizați adresa dvs. de poștă electronică ca parolă.

## Serviciu automat stare comandă

Pentru a verifica starea oricărui produs Dell pe care l-ați comandat, puteți accesa adresa **support.dell.com** sau puteți apela serviciul automat de stare a comenzii. O înregistrare vă solicită informațiile necesare pentru a localiza și a raporta informațiile despre comanda dvs. Pentru numărul de telefon de apelat pentru regiunea dvs., consultați „Cum se poate contacta Dell” la pagina 61.

Dacă aveți o problemă cu comanda dvs., cum ar fi piese lipsă, piese greșite sau facturare incorectă, contactați Dell pentru asistență clienți. Trebuie să aveți factura sau bonul de livrare la îndemână atunci când efectuați apelul. Pentru numărul de telefon de apelat pentru regiunea dvs., consultați „Cum se poate contacta Dell” la pagina 61.

## Informații produs

Dacă aveți nevoie de informații despre alte produse disponibile de la Dell sau dacă doriți să efectuați o comandă, accesați site-ul de Web Dell la adresa **www.dell.com**. Pentru numărul de telefon de apelat pentru regiunea dvs. sau pentru a discuta cu un specialist în vânzări, consultați „Cum se poate contacta Dell” la pagina 61.

## Returnarea pentru reparații a produselor în garanție sau pentru ramburs

Pregătiți toate articolele care sunt restituite, atât pentru reparație cât și pentru ramburs, după cum urmează:

 **NOTĂ:** Înainte să returnați produsul la Dell, faceți copii de siguranță ale informațiilor de pe unitatea de hard disk și de pe orice alt dispozitiv de stocare al produsului. Îndepărtați orice informații confidențiale, de proprietate sau personale, cât și dispozitivele media portabile, cum ar fi CD-uri sau carduri PC. Dell nu răspunde de informațiile dvs. confidențiale, de proprietate sau personale; informații pierdute sau deteriorate; dispozitive media portabile pierdute sau deteriorate care ar putea și incluse la returnare.

1. Apelați Dell pentru a obține un Număr de autorizație pentru restituirea materialului și scrieți-l clar și la vedere pe exteriorul cutiei.  
 **NOTĂ:** Pentru numărul de telefon de apelat pentru regiunea dvs., consultați „Cum se poate contacta Dell” la pagina 61.
2. Includeți o copie a facturii și o scrisoare care descrie motivul restituirii.
3. Includeți o copie a Diagnostic Checklist (Listă de verificare pentru diagnosticare) (consultați „Listă de verificare pentru diagnosticare” la pagina 60), indicând testele efectuate și orice mesaj de eroare raportat de Dell Diagnostics (Diagnosticare Dell) (consultați „Diagnosticare Dell” la pagina 44).
4. Includeți toate accesoriile care aparțin articolelor care sunt restituite (cabluri de alimentare, software, ghiduri și altele) dacă restituirea se face în scopul rambursării.

5. Împachetați echipamentul de restituit în ambalajul original (sau echivalent).

 **NOTĂ:** Dvs. vă revine plata cheltuielilor de expediere. De asemenea, vă revine răspunderea asigurării oricărui produs restituit și vă asumați riscul de pierdere în timpul expedierii către Dell. Coletele contra ramburs (C.O.D.) nu vor fi acceptate.

 **NOTĂ:** Restituirile care nu vor respecta toate cerințele de mai sus vor fi refuzate la depozitul de recepție Dell și vă vor fi înapoiate.

## Înainte să apelați

 **NOTĂ:** Fiți pregătit cu Codul de service expres atunci când apelați. Codul ajută sistemul telefonic automat de răspuns Dell să direcționeze apelul dvs. mai eficient. Este posibil să vi se solicite și Eticheta de service (localizată pe partea din spate a computerului dvs.).

Nu uitați să completați următoarea listă Diagnostic Checklist (Lista de verificare pentru diagnosticare). Dacă este posibil, porniți computerul înainte să apelați Dell pentru asistență și efectuați apelul de la un telefon aflat în apropierea computerului. Este posibil să vi se solicite să tastați câteva comenzi la tastatură, să faceți schimb de informații detaliate în timpul operațiilor sau să încercați alți pași de depanare posibili doar de la computer. Asigurați-vă că documentația computerului este disponibilă.

### Diagnostic Checklist (Listă de verificare pentru diagnosticare)

- Nume:
- Dată:
- Adresă:
- Număr de telefon:
- Eticheta de service (localizată pe partea din spate a computerului):
- Cod de service expres:
- Număr de autorizație pentru restituirea materialului (dacă este comunicat de tehnicianul de asistență Dell):
- Sistem de operare și versiune:
- Dispozitive:
- Carduri de extensie:
- Sunteți conectat la o rețea? Da/Nu
- Rețea, versiune și adaptor de rețea:
- Programe și versiuni:

Consultați documentația sistemului dvs. de operare pentru a determina conținutul fișierelor de inițializare a computerului. În cazul în care computerul este conectat la o imprimantă, imprimați toate fișierele. În caz contrar, notați conținutul fiecărui fișier înainte să apelați Dell.

- Mesaj de eroare, cod sonor sau cod de diagnosticare:
- Descrierea problemei și procedurile pe care le-ați efectuat:

## Cum se poate contacta Dell

Pentru clienții din Statele Unite ale Americii, apelați 800-WWW-DELL (800-999-3355).

 **NOTĂ:** Dacă nu dispuneți de o conexiune activă la Internet, puteți găsi informații de contact pe factura de achiziție, pe bonul de livrare, pe foaia de expediție sau în catalogul de produse Dell.

Dell oferă mai multe opțiuni de asistență și service online și telefonic. Disponibilitatea variază în funcție de țară și produs, iar unele servicii este posibil să nu fie disponibile în regiunea dvs.

Pentru a contacta Dell referitor la probleme de vânzări, asistență tehnică sau service pentru clienți:

1. Vizitați **support.dell.com**.
2. Verificați țara sau regiunea dvs. în meniul vertical **Choose A Country/Region (Alegere țară/regiune)** din partea de jos a paginii.
3. Faceți clic pe **Contact us (Contactați-ne)** în partea stângă a paginii.
4. Selectați serviciul sau legătura de asistență tehnică adecvată, în funcție de necesitățile dvs.
5. Alegeți metoda de a contacta Dell care vă este convenabilă.

# Găsirea mai multor informații și resurse

## Dacă aveți nevoie:

să reinstalați sistemul de operare

să executați un program de diagnostic pe computer, să reinstalați software-ul de sistem pentru desktop sau să actualizați driverele pentru computerul dvs. și fișierele „readme”

să aflați mai multe despre sistemul de operare, întreținerea perifericelor, RAID, Internet, Bluetooth®, lucrul în rețea și poșta electronică

să găsiți informații privind cele mai bune practici de siguranță pentru computerul dvs.  
să revedeți informațiile legate de Garanție, Termeni și condiții (doar pentru S.U.A), Instrucțiuni de siguranță, Informații de reglementare, Informații de ergonomie și Acordul de licență al utilizatorului final

## Consultați:

discul Operating System (Sistem de operare)

discul *Drivers and Utilities (Drivere și utilitare)*



**NOTĂ:** Actualizările de drivere și de documentație pot fi găsite pe site-ul Web Dell™ Support la adresa **support.dell.com**.

*Ghidul tehnologic Dell instalat pe unitatea de hard disk*

documentele privind siguranța și reglementările livrate împreună cu computerul dvs. și pagina de pornire pentru reglementările de conformitate la adresa **www.dell.com/regulatory\_compliance**



### Dacă aveți nevoie:

---

să găsiți Eticheta de service/Codul de service expres – Trebuie să utilizați Eticheta de service pentru a identifica computerul la adresa **support.dell.com** sau pentru a contacta suportul tehnic

---

să găsiți drivere și descărcări

să accesați suportul tehnic și ajutorul pentru produse

să verificați starea comenzii pentru achiziții noi

să găsiți soluții și răspunsuri pentru întrebări comune

să localizați informații pentru actualizări recente a modificărilor tehnice ale computerului sau ale materialelor de referințe tehnice pentru utilizatori experimentați sau pentru tehnicieni

---

### Consultați:

---

partea din spate a computerului

---

site-ul Web Dell™ Support la adresa **support.dell.com**

# Specificații de bază

## Modelul sistemului

---

Inspiron One 19

Această secțiune oferă informații posibil necesare la instalarea, actualizarea driverelor și efectuarea de upgrade-uri pentru computer. Pentru mai multe informații, consultați *Manualul de service* de pe site-ul Web Dell Support, la adresa [support.dell.com](http://support.dell.com).

 **NOTĂ:** Este posibil ca oferta să varieze în funcție de regiune. Pentru mai multe informații legate de configurarea computerului, faceți clic pe **Start** → **Help and Support (Ajutor și asistență)** și selectați opțiunea de vizualizare a informațiilor despre computer.

## Procesor

---

Intel® Celeron®

Intel Celeron Dual-Core

Intel Pentium® Dual-Core

Intel Core™2 Duo

Intel Core2 Quad

## Unități și dispozitive

---

Unități	o unitate de hard disk de 3,5 inchi, o unitate optică cu sertar
Wireless (opțional)	LAN 802.11 b/g
Cameră	1,3 megapixeli

### Unități și dispozitive

Dispozitive disponibile	unitate de hard disk Serial ATA, DVD-ROM (optional), DVD+/- RW (optional), microfon matrice și Cititor de carduri media 8-în-1
-------------------------	--

### Memorie

Tip	Dual channel DDR2 800 MHz
Minimum	1 GO
Maximum	4 GO

### Informații despre computer

Chipset sistem	Intel G41+ICH7
----------------	----------------

### Conectori externi

Adaptor de rețea	conector RJ45
USB 2.0	trei conectori pe panoul lateral și trei conectori pe panoul din partea din spate
Audio	doi conectori pe panoul lateral pentru microfon/ intrare audio și căști/ieșire audio; un conector de ieșire pe panoul din partea din spate
IEEE 1394a	un conector serial cu 4 pini pe panoul lateral

## Specificații de bază

### Video

---

Tip Intel X4500

### Audio

---

Tip difuzoare integrate

### Afișaj

---

Tip (TFT matrice activă) 18,5 inchi, 16:9, WXGA

Rezoluție maximă 1366 x 768

### Alimentare

---

Putere 130 W

Tensiune 100-240 V c.a.

Baterie de rezervă celulă de litiu 3-V CR2032

### Date fizice

---

Înălțime 386,39 mm  
(15,21 inchi)

Lățime 477,39 mm  
(18,79 inchi)

Adâncime 103,98 mm  
(4,09 inchi)

Greutate (aproximativ) 7,3 kg (16,1 lb)

### Mediul computerului

---

#### *Temperatură:*

Funcționare de la 10° C la 35° C (de la 50° F la 95° F)

Depozitare de la -40° C la 65° C (de la -40° F la 149° F)

Umiditate relativă între 10% și 90% (fără condens)

### Mediul computerului

---

*Vibrație maximă:*

Funcționare	0,26 GRMS aleator pentru 2 min. în toate orientările operaționale
Depozitare	2,2 GRMS aleator timp de 15 min.

*Șoc maxim:*

Funcționare	Impuls semisinusoidal: 40 G pentru 2 ms cu o schimbare de viteză de 20 inchi/s (51 cm/s)
Depozitare	Impuls semisinusoidal: 40 G pentru 22 ms cu o schimbare de viteză de 240 inchi/s (609 cm/s)

### Mediul computerului

---

*Altitudine:*

Funcționare	de la -15,2 la 3048 m (de la -50 până la 10000 picioare)
Depozitare	de la -15,2 la 10668 m (de la -50 până la 35000 picioare)
Nivel reținere impurități aflate în suspensie în aer	G2 sau inferior, așa cum este definit de ISA-S71.04-1985

# Anexă

## **Mențiune produs Macrovision**

Acest produs încorporează tehnologie protejată de drepturi de autor prin metode revendicate de S.U.A. prin anumite brevete și de alte drepturi de proprietate intelectuală deținute de Macrovision Corporation și alți deținători de drept. Utilizarea tehnologiei de protecție a drepturilor de proprietate intelectuală trebuie aprobată de Corporația Macrovision, fiind destinată exclusiv utilizării domestice sau în alte medii restrânse, în absența unei autorizații extinse oferite de către Corporația Macrovision. Dezasamblarea și modificarea echipamentului sunt interzise.

# Index

## A

- adrese de poștă electronică
  - pentru suport tehnic **56**
- adrese de poștă electronică pentru asistență **56**
- ajutor
  - obținerea de asistență și suport **54**
- apelarea Dell **59**
- audio **66**

## C

- caracteristicile computerului **30**
- caracteristici software **30**
- căști
  - conector pe partea din față **19**
- CD-uri, jocuri și creare **30**

- Centrul de asistență Dell **41**
- chipset **65**
- cititor de carduri multimedia **19**
- cititor de card xD-Picture **19**
- cititor de stickuri de memorie **19**
- computer
  - greutate și dimensiuni **66**
- computer, configurare **5**
- conectare
  - cablu opțional de rețea **8**
- conectare FTP, anonim **56**
- conectori frontali **16**
- conexiune Internet **12**
- conexiune la rețea wireless **36**
- conexiune rețea
  - reparare **36**

## Index

- configurare, înainte de a începe **5**
- conservarea energiei **31**
- copii de rezervă
  - creare **33**
- Cum se poate contacta Dell online **61**
- curent de aer, permitere **5**

## D

- DellConnect **55**
- Dell Diagnostics (Diagnosticare Dell) **44**
- Dell Factory Image Restore (Restabilire imagine de sistem Dell) **48**
- Diagnostic Checklist (Listă de verificare pentru diagnosticare) **59**
- discuri
  - utilizare **22**
- drivere și descărcări **63**
- DVD-uri, jocuri și creare **30**

## E

- energie
  - conservare **31**
- expediere produse
  - pentru returnare și reparare **58**

## G

- găsirea mai multor informații **62**

## H

- Hardware Troubleshooter (Depanator hardware) **44**

## I

- indicator luminos de activitate unitate de hard disk **17**
- informații despre computer **65**
- ISP
  - Furnizor de servicii Internet **12**



**M**

magistrală de extensie **66**

mediul computerului **66**

memorie

    minimum și maximum **65**

Mesaje de sistem **42**

MMC **19**

**P**

particularizare

    desktopul dvs. **30**

    setări de energie **31**

porturi și conectori **65**

probleme de alimentare, rezolvare **37**

probleme de memorie

    rezolvare **38**

probleme hardware

    diagnosticare **44**

probleme, rezolvare **35**

probleme software **39**

procesor **64**

produse

    informații și achiziționare **57**

**R**

reinstalare Windows **48**

restabilire imagine de sistem **50**

restituire în garanție **58**

resurse, găsirea mai multor **62**

rezolvare probleme **35**

**S**

serviciul pentru clienți **55**

site-uri de asistență

    global **55**

Site Web Dell Support **63**

specificații **64**

## Index

- specificații date fizice **66**
- specificații de alimentare **66**
- suport de memorie **65**
- System Restore (Restabilire sistem) **48**

## U

- unitate de disc
  - dimensiuni de disc suportate **22**
- unități și dispozitive **64**

## V

- ventilare, asigurare **5**
- viteză rețea
  - testare **36**

## W

- Windows, reinstalare **48**
- Windows Vista® **12**
  - Program Compatibility Wizard (Expert compatibilitate programe) **39**
  - reinstalare **53**



Tipărit în Irlanda

[www.dell.com](http://www.dell.com) | [support.dell.com](http://support.dell.com)



04VVKA00